

# greenworks®

3401207

RU

ОСВЕТИТЕЛЬНАЯ ЛАМПА

ИНСТРУКЦИЯ ПОЛЬЗОВАТЕЛЯ

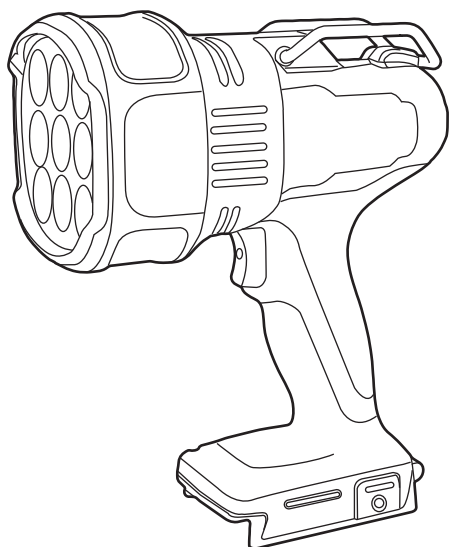

**EAC**

<b>1.</b>	<b>Описание устройства</b> .....	3	<b>5.</b>	<b>Утилизация</b> .....	6
	1.1 Предназначение устройства.....	3	<b>6.</b>	<b>Сборка</b> .....	6
	1.2 Основные компоненты устройства.....	3	6.1 Распаковка устройства.....		6
	1.3 Комплект поставки.....	3	6.2 Установка аккумуляторной батареи.....		7
<b>2.</b>	<b>Общие правила техники безопасности при обращении с электроинструментами</b> .....	3	6.3 Извлечение аккумуляторной батареи.....		7
	2.1 Техника безопасности на рабочем месте.....	3	<b>7.</b>	<b>Эксплуатация</b> .....	7
	2.2 Электрическая безопасность.....	3	7.1 Запуск устройства.....		7
	2.3 Индивидуальная техника безопасности.....	3	7.2 Настройка режима освещения.....		7
	2.4 Использование аккумуляторной батареи и уход за ней.....	4	7.3 Остановка устройства.....		7
	2.5 Сервисное обслуживание.....	4	<b>8.</b>	<b>Техническое обслуживание</b> .....	8
	2.6 Особые правила техники безопасности.....	5	8.1 Очистка устройства.....		8
<b>3.</b>	<b>Условные обозначения на изделии</b> .....	6	<b>9.</b>	<b>Технические данные</b> .....	8
<b>4.</b>	<b>Уровни риска</b> .....	6	<b>10.</b>	<b>Гарантийные обязательства</b> .....	8

## 1 ОПИСАНИЕ УСТРОЙСТВА

### 1.1 ПРЕДНАЗНАЧЕНИЕ УСТРОЙСТВА

Данное устройство предназначено для освещения рабочей зоны.

### 1.2 ОСНОВНЫЕ КОМПОНЕНТЫ УСТРОЙСТВА

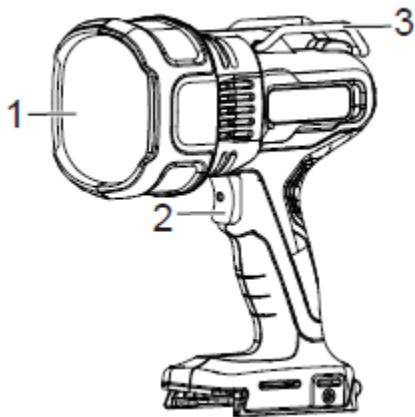

- 1 Светодиодная лампа
- 2 Кнопка ВКЛ./ВЫКЛ.
- 3 Кронштейн для фиксации

### 1.3 УПАКОВОЧНЫЙ ЛИСТ

- |                        |                            |
|------------------------|----------------------------|
| 1. Осветительная лампа | 2. Инструкция пользователя |
|------------------------|----------------------------|

## 2 ОБЩИЕ ПРАВИЛА ТЕХНИКИ БЕЗОПАСНОСТИ ПРИ ОБРАЩЕНИИ С ЭЛЕКТРОИНСТРУМЕНТАМИ

### ⚠ ПРЕДУПРЕЖДЕНИЕ

Ознакомьтесь со всеми требованиями техники безопасности, инструкциями по безопасной эксплуатации, иллюстрациями и техническими характеристиками этого электроинструмента. Несоблюдение требований и инструкций техники безопасности может привести к поражению оператора электрическим током, пожару и/или серьезным травмам.

Сохраните данные инструкции по безопасной эксплуатации устройства для дальнейшего использования.

Термин «электроинструмент» в инструкции по технике безопасности относится к вашему электроинструменту, с питанием от аккумуляторной батареи.

### 2.1 ТЕХНИКА БЕЗОПАСНОСТИ НА РАБОЧЕМ МЕСТЕ

- Поддерживайте рабочую зону в чистоте и позаботьтесь о надлежащем освещении. Проведение работ в условиях недостаточной освещенности травмоопасно.
- Не используйте инструмент во взрывоопасной атмосфере, с присутствием легковоспламеняющихся жидкостей, газов или пыли. Электроинструменты во время работы создают искры, которые могут воспламенить пыль и пары.
- Не подпускайте к себе детей и посторонних лиц при работе с электроинструментом. Не отвлекайтесь во время работы, это может привести к потере контроля над ситуацией.

### 2.2 ЭЛЕКТРИЧЕСКАЯ БЕЗОПАСНОСТЬ

- Избегайте контакта с заземленными или зануленными поверхностями, такими как трубы, радиаторы, кухонные плиты и холодильники. При контакте инструмента с такими поверхностями оператор может подвергнуться удару электрическим током.
- Не подвергайте устройство воздействию влаги (дождя). При попадании влаги внутрь корпуса электроинструмента существует опасность поражения оператора электрическим током.

### 2.3 ИНДИВИДУАЛЬНАЯ ТЕХНИКА БЕЗОПАСНОСТИ

- При работе с электроинструментом будьте внимательны, следите за своими действиями и руководствуйтесь здравым смыслом. Не используйте электроинструмент, если вы устали или находитесь под воздействием наркотических средств, алкоголя или лекарственных препаратов. Невнимательность при работе с электроинструментом может привести к серьезной травме.
- Используйте средства

**индивидуальной защиты.**  
**Используйте защитные очки.**  
*Защитные средства, такие как респиратор, нескользящая защитная обувь, каска или средства защиты слуха, используемые надлежащим образом, минимизируют риск травмирования оператора.*

- **Не прилагайте чрезмерных усилий .**  
**Проводите работы, находясь на хорошо закрепленной поверхности и следя за равновесием вашего тела.**  
*Соблюдение этих требований позволит лучше контролировать электроинструмент в непредвиденных ситуациях.*

## **2.4 ИСПОЛЬЗОВАНИЕ АККУМУЛЯТОРНОЙ БАТАРЕИ И УХОД ЗА НЕЙ**

- **Заряжайте АКБ с использованием штатного зарядного устройства, рекомендованного производителем.**  
*Использование нештатного зарядного устройства для зарядки аккумуляторной батареи может привести к его возгоранию и пожару.*
- **Используйте электроинструменты только со штатными аккумуляторными.**  
*Использование нештатных аккумуляторов может привести к получению травмы и пожару.*
- **При размещении аккумулятора на хранение не допускайте прямого контакта клемм с металлическими предметами, такими как: канцелярские скрепки, монеты, ключи, гвозди, винты .**  
*Короткое замыкание клемм аккумулятора может привести к его возгоранию, ожогам и пожару.*
- **В жестких условиях эксплуатации, электролит может выделяться из аккумулятора..**  
**При попадании электролита на части тела смойте его мылом и водой.**  
**Если электролит попал в глаза, незамедлительно обратитесь за медицинской помощью.**  
*Электролит,*

*вытекающий из аккумулятора, может вызвать раздражение или ожоги.*

- **Не используйте аккумуляторную батарею или инструмент, которые повреждены или подверглись модификации.**  
*Использование неисправных или модифицированных АКБ может привести к их воспламенению, взрыву, пожару и получению травмы.*
- **Не подвергайте аккумуляторную батарею или инструмент воздействию открытого огня или чрезмерно высокой температуры.**  
*Воздействие открытого огня и температуры выше 130°C может привести к взрыву АКБ.*
- **Соблюдайте инструкции по технике безопасности и зарядке АКБ.**  
**Заряжайте аккумуляторную батарею в диапазоне штатных рабочих температур.**  
*Неправильная зарядка или зарядка при температурах, выходящих за пределы указанного диапазона, может привести к повреждению аккумулятора и увеличить риск возгорания.*

## **2.5 СЕРВИСНОЕ ОБСЛУЖИВАНИЕ**

- **Техническое обслуживание инструмента должно выполняться только в авторизованном сервисном центре с использованием оригинальных запасных частей.**  
*Это гарантирует безопасную работу электроинструмента.*
- **Запрещается самостоятельное обслуживание поврежденных аккумуляторных батарей.**  
*Обслуживание аккумуляторных батарей должно осуществляться производителем или авторизованным сервисным центром.*

## **2.6 ОСОБЫЕ ПРАВИЛА ТЕХНИКИ БЕЗОПАСНОСТИ**

- **Перед началом эксплуатации** тщательно осмотрите устройство на предмет наличия повреждений или недостающих деталей. Внимательно прочтите данную инструкцию и следуйте рекомендациям по технике безопасности при работе с устройством. *Изучите возможные риски, связанные с использованием устройства. Соблюдение техники безопасности позволит снизить риск возникновения электрического шока, пожара и серьезных травм.*
- **Устройства, работающие от аккумулятора, не должны быть подключены к сети.** Такие устройства всегда готовы к эксплуатации. Соблюдайте технику безопасности при работе с инструментом, работающим от аккумулятора, а также при замене аксессуаров. *Соблюдение техники безопасности позволит снизить риск возникновения электрического шока, пожара и серьезных травм.*
- **Не размещайте аккумуляторную батарею или устройство вблизи источников тепла или в месте воздействия солнечных лучей.** Такие меры предосторожности помогут избежать возникновения травм. *Для получения более подробной информации о безопасном обращении с аккумуляторной батареей обратитесь к соответствующему разделу данной инструкции.*
- **Не бросайте, не роняйте, не вскрывайте и не деформируйте аккумуляторную батарею.** Категорически запрещается использование аккумуляторной батареи или зарядного устройства, испытавших падение или серьезную ударную нагрузку. *Поврежденная АКБ может стать причиной возникновения пожара. Утилизируйте поврежденную АКБ в соответствии с местными нормативами.*
- **При размещении вблизи источников** тепла или огня, таких, как горелки, АКБ может перегреться, и это может привести к ее взрыву. Во избежание несчастных случаев, влекущих травмы и ущерб, запрещается размещать данное аккумуляторное устройство вблизи источников открытого огня. *В результате взрыва АКБ могут выделяться химикаты. В случае контакта с продуктами взрыва немедленно промойте контактный участок водой.*
- **Запрещается проводить зарядку АКБ в условиях возможного контакта АКБ с водой или иными жидкостями.** Необходимо проводить зарядку АКБ в сухом помещении. *Соблюдение техники безопасности позволит снизить риск возникновения электрического шока, пожара и серьезных травм.*
- **Для лучшей производительности устройства проводите зарядку АКБ в условиях комнатной температуры.** *Запрещается размещать АКБ на хранение вне помещения.*
- **В жестких условиях эксплуатации, электролит может выделяться из аккумулятора; избегайте контакта с ним.** При случайном контакте с электролитом, смойте его мылом и водой. Если электролит попал в глаза, промывайте их чистой водой не менее 10 минут, затем незамедлительно обратитесь за медицинской помощью. Электролит, вытекающий из аккумулятора, может вызвать раздражение или ожоги. *Соблюдение техники безопасности позволит снизить риск возникновения электрического шока, пожара и серьезных травм.*
- **Сохраните данные предупреждения и инструкции по безопасной эксплуатации для дальнейшего использования.** *Используйте настоящую инструкцию для подготовки других лиц, использующих устройство.*

Передавайте эти инструкции вместе с устройством.



### 3 УСЛОВНЫЕ ОБОЗНАЧЕНИЯ НА ИЗДЕЛИИ

На данном устройстве могут быть размещены некоторые из следующих условных изображений. Необходимо ознакомиться с ними и понять их значение. Эта информация повысит качество вашей работы с устройством и сделает ее более безопасной.

Условное обозначение	Объяснение
V	Напряжение
min	Минуты
$n_0$	Скорость без нагрузки
—	Постоянный ток
	Ознакомьтесь с техникой безопасной эксплуатации и руководством пользователя.

### 4 УРОВНИ РИСКА

Сигнальные слова, указывающие на степень риска, связанную с использованием данного устройства, а также их значения.

СИМВОЛ	СИГНАЛЬНОЕ СЛОВО	ОБЪЯСНЕНИЕ
	ОПАСНОСТЬ	Указывает на чрезвычайно опасную ситуацию, которая, если ее не предотвратить, может стать причиной смертельного случая или жизненно опасной травмы.
	ПРЕДУПРЕЖДЕНИЕ	Указывает на возможно опасную ситуацию, которая, если ее не предотвратить, может стать причиной смертельного случая или жизненно опасной травмы.
	ВНИМАНИЕ	Указывает на возможно опасную ситуацию, которая, если ее не предотвратить, может стать причиной умеренно опасной травмы или травмы средней тяжести.
	ВНИМАНИЕ	(Без символа предупреждения об опасности) Указывает на ситуацию, которая может стать причиной возникновения повреждения

СИМВОЛ	СИГНАЛЬНОЕ СЛОВО	ОБЪЯСНЕНИЕ
		оборудования или материалов.

### 5 УТИЛИЗАЦИЯ

	Отдельный сбор отходов. Данное устройство не предназначено для утилизации в числе обычных бытовых отходов. Поэтому, если возникает необходимость в замене устройства или утилизации (когда в его использовании больше нет необходимости), не следует размещать его среди обычных бытовых отходов. Данное устройство должно утилизироваться отдельно.
	Отдельный сбор использованных устройств и упаковки позволит отправить материалы на переработку для повторного применения. Использование переработанных материалов помогает предотвратить загрязнение окружающей среды и снижает требования к исходным материалам.
	По истечении срока годности аккумуляторы необходимо утилизировать с соблюдением определенных мер предосторожности для окружающей среды. Аккумулятор содержит материалы, представляющие опасность как для людей, так и для окружающей среды. В связи с этим необходимо обеспечить удаление и утилизацию данных материалов на специальном оборудовании, предназначенном для переработки литий-ионных аккумуляторов.

### 6 СБОРКА

#### 6.1 РАСПАКОВКА УСТРОЙСТВА

#### ПРЕДУПРЕЖДЕНИЕ

Перед использованием удостоверьтесь, что сборка устройства произведена правильно.

#### ПРЕДУПРЕЖДЕНИЕ

- Не работайте с устройством, если его детали имеют повреждения.
- Не используйте устройство в случае отсутствия каких-либо деталей.
- В случае повреждения или отсутствия каких-либо деталей, обратитесь в Авторизованный Сервисный Центр.

1. Откройте упаковку.
2. Прочтите документацию, входящую в комплект поставки.
3. Извлеките из коробки все неустановленные детали.
4. Извлеките устройство из коробки.
5. Утилизируйте коробку и упаковку в соответствии с местными нормативами.

## **⚠ ПРЕДУПРЕЖДЕНИЕ**

Для соблюдения индивидуальной техники безопасности не вставляйте аккумулятор до окончания полной сборки инструмента.

### **6.2 УСТАНОВКА АККУМУЛЯТОРНОЙ БАТАРЕИ**

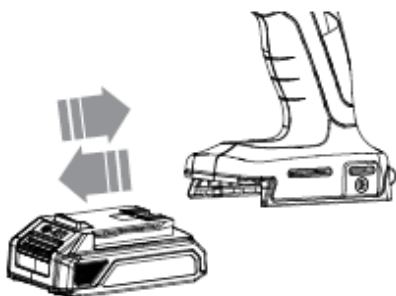

## **⚠ ПРЕДУПРЕЖДЕНИЕ**

- Замените аккумуляторную батарею или зарядное устройство в случае их повреждения.
- Перед установкой аккумуляторной батареи убедитесь, что двигатель устройства остановлен, и что устройство находится в выключенном состоянии.
- Перед установкой аккумуляторной батареи внимательно прочтите соответствующие инструкции, приложенные к аккумуляторной батарее и зарядному устройству.

1. Совместите клеммы аккумуляторной батареи и батарееприемника.
2. Перед началом использования устройства убедитесь, что аккумуляторная батарея плотно зафиксирована в батарееприемнике.
3. Зафиксируйте аккумуляторную батарею в батарееприемнике до щелчка, означающего, что аккумуляторная батарея расположена на штатном месте.

### **6.3 ИЗВЛЕЧЕНИЕ АККУМУЛЯТОРНОЙ БАТАРЕИ**

1. Нажмите и удерживайте кнопку фиксации аккумуляторной батареи.
2. Извлеките аккумуляторную батарею из устройства.

## **7 ЭКСПЛУАТАЦИЯ**

## **⚠ ПРЕДУПРЕЖДЕНИЕ**

Не используйте любые приспособления или аксессуары, не рекомендуемые производителем для данного устройства.

### **7.1 ЗАПУСК УСТРОЙСТВА**

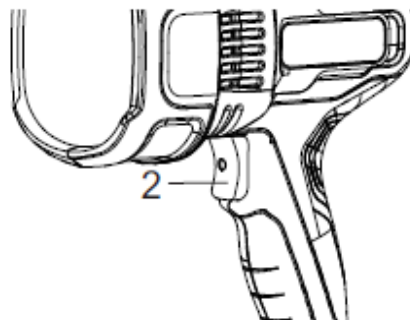

1. Установите аккумуляторную батарею.
2. Для запуска устройства нажмите на кнопку ВКЛ./ВЫКЛ. (2) Устройство запустится в режиме максимального освещения.
3. Для снижения яркости освещения повторно нажмите на кнопку ВКЛ./ВЫКЛ.

### **7.2 НАСТРОЙКА РЕЖИМА ОСВЕЩЕНИЯ**

Данное устройство поддерживает четыре режима освещения.

1. **Режим максимального освещения:** Нажмите кнопку ВКЛ./ВЫКЛ. Устройство запустится в режиме максимального освещения.
2. **Режим среднеинтенсивного освещения:** Нажмите кнопку ВКЛ./ВЫКЛ. дважды. Устройство запустится в режиме среднеинтенсивного освещения.
3. **Режим слабоинтенсивного освещения:** Нажмите кнопку ВКЛ./ВЫКЛ. трижды. Устройство запустится в режиме слабоинтенсивного освещения.
4. **Режим проблескового освещения:** Нажмите кнопку ВКЛ./ВЫКЛ. четыре раза. Устройство начнет мигать.

### **7.3 ОСТАНОВКА УСТРОЙСТВА**

1. Для остановки устройства нажмите на кнопку ВКЛ./ВЫКЛ. пять раз.

## 8 ТЕХНИЧЕСКОЕ ОБСЛУЖИВАНИЕ

### ▲ ПРЕДУПРЕЖДЕНИЕ

Перед началом технического обслуживания извлеките аккумуляторную батарею из батарееприемника.

### ▲ ВНИМАНИЕ

Не используйте сильно действующие растворители или моющие средства для очистки пластмассового корпуса или компонентов.

### 8.1 ОЧИСТКА УСТРОЙСТВА

#### ▲ ПРЕДУПРЕЖДЕНИЕ

Проводите очистку устройства в сухом помещении. Перед проведением очистки убедитесь, что устройство сухое. Влажность может привести к риску возникновения поражения электрическим током.

- Удалите засоры и мусор из вентиляционного отверстия с помощью пылесоса.
- Не используйте растворители при очистке вентиляционных отверстий.
- Очистите корпус и пластиковые части устройства с помощью влажной мягкой ткани.

## 9 ТЕХНИЧЕСКИЕ ДАННЫЕ

Напряжение	24 В
Люмен	3000 лм
Время работы (с АКБ 24В 2А/ч)	До 2 часов (макс.осв.) До 5 часов (слабоинт осв )
Масса без АКБ	0.6 кг
Модель АКБ	G24B2/G24B4 и другие серии BAG
Модель ЗУ	G24C и другие серии CAG

## 10 ГАРАНТИЙНЫЕ ОБЯЗАТЕЛЬСТВА

Срок гарантийного обслуживания на инструменты ТМ GREENWORKS составляет:

- 3 года (36 месяцев) для изделий и зарядных устройств используемых владельцами для личных (некоммерческих) нужд;
- 2 года для аккумуляторных батарей, используемых владельцами для личных (некоммерческих) нужд;

- 1 год (12 месяцев) для всей профессиональной техники серии 82В), используемых в коммерческих целях и объемах;

Гарантийный срок исчисляется с даты продажи товара через розничную торговую сеть официальных дистрибуторов. Эта дата указана в кассовом чеке или гарантийном талоне, подтверждающем факт приобретения инструмента, зарядного устройства или АКБ. В случае устранения недостатков в течение гарантийного срока, гарантийный срок продлевается на период, в течение которого он не использовался потребителем.

Гарантийные обязательства не подлежат передаче третьим лицам. **ОГРАНИЧЕНИЯ.** Гарантийное обслуживание покрывает дефекты, связанные с качеством материалов и заводской сборки инструментов ТМ GREENWORKS. Гарантийное обслуживание распространяется на инструменты, завезенные на территорию РФ начиная с 2015 года, через ООО «ГРИНВОРКСТУЛЗ», имеющие Гарантийный Талон или товарный чек, позволяющий произвести идентификацию изделия по модели, серийному номеру, коду, дате производства и дате продажи. Гарантия Производителя не распространяется на следующие случаи:

1. Неисправности инструмента, возникшие в результате естественного износа изделия, его узлов, механизмов, а также принадлежностей, таких как: электрические кабели, ножи и режущие полотна, приводные ремни, фильтры, угольные щетки, зажимные устройства и держатели;
2. Механические повреждения, вызванные нарушением правил эксплуатации или хранения, оговорённых в Инструкции по эксплуатации;

3. Повреждения, возникшие вследствие ненадлежащего использования инструмента (использование не по назначению);

4. Повреждения, появившиеся в результате перегрева, перегрузки, механических воздействий, проникновения в корпус инструмента атмосферных осадков, жидкостей, насекомых или веществ, не являющихся отходами, сопровождающими его применение по назначению (стружка, опилки);

5. Повреждения, возникшие в результате перегрузки инструмента, повлекшей одновременный выход из строя 2-х и более компонентов (ротор и статор, электродвигатель и другие узлы или детали). К безусловным признакам перегрузки изделия относятся, помимо прочих, появление: цветов побежалости, деформации или оплавления деталей и узлов изделия, потемнения или обугливания изоляции, повреждения проводов электродвигателя под воздействием высокой температуры;

6. Повреждения, возникшие из-за несоблюдения сроков технического обслуживания, указанных в Инструкции по эксплуатации;

7. Повреждения, возникшие из-за несоответствия параметров питающей электросети требованиям к электросети, указанным на инструменте;

8. Повреждения, вызванные очисткой инструментов с использованием химически агрессивных жидкостей;

9. Инструменты, прошедшие обслуживание или ремонт вне авторизованного сервисного центра (АСЦ) GREENWORKS TOOLS;

10. Повреждения, появившиеся в результате самостоятельной

модификации или вскрытия инструмента вне АСЦ;

11. Ремонт, произведенный с использованием запчастей, сменных деталей или дополнительных компонентов, которые не поставляются ООО «ГРИНВОРКСТУЛС» или не одобрены к использованию этой компанией, а также на повреждения, появившиеся в результате использования неоригинальных запчастей;

**ГАРАНТИЙНОЕ ОБСЛУЖИВАНИЕ.** Для устранения неисправности, возникшей в течение гарантийного срока, Вы можете обратиться в авторизованный сервисный центр (АСЦ) GREENWORKS или к официальному дистрибьютору компании, указанному в Инструкции, а также на сайте [www.Greenworkstools.ru](http://www.Greenworkstools.ru).

Основанием для предоставления услуги по гарантийному обслуживанию в рамках данных гарантийных обязательств является правильно оформленный гарантийный талон, содержащий информацию об артикуле, серийном номере, дате продажи инструмента, заверенный подписью и печатью Продавца. Если будет установлено, что поломка инструмента связана с нарушением гарантийных условий производителя, то Вам будет предложено произвести платное обслуживание в одном из АСЦ GREENWORKS

Настоящие гарантийные обязательства подлежат периодическим обновлениям, чтобы соответствовать новой продукции компании. Копия последней редакции гарантийных обязательств будет доступна на сайте [www.greenworkstools.eu](http://www.greenworkstools.eu) и на русскоязычной версии сайта [www.greenworkstools.ru](http://www.greenworkstools.ru).

Официальный Сервисный Партнер ТМ GREENWORKS TOOLS в России – ООО «Фирма Технопарк»: Адрес: Российская Федерация, г. Москва, улица Гвардейская,

дом 3, корпус 1. Горячая линия: 8-800-700-65-25.

Инструмент торговой марки «Greenworks» соответствуют требованиям технических регламентов:

- № ТР ТС 010/2011 «О безопасности машин и оборудования»,
- № ТР 020/2011 «Электромагнитная совместимость технических средств».



Изготовитель: «Чанчжоу Глоуб Ко., Лтд.»

Адрес: 213000, Китайская Народная Республика, провинция Цзянсу, округ Чанчжоу, район Чжунлоу, шоссе Тсинганг, 65. Страна производства: Китай.

Официальное представительство и импортер в Российской Федерации и странах СНГ:

Общество с ограниченной ответственностью «ГРИНВОРКСТУЛС ЕВРАЗИЯ» (краткое название ООО «ГРИНВОРКСТУЛС»)

Адрес: 119049, Российская Федерация, город Москва, Якиманский переулоч, д.6.  
Телефон: +7-495-221-8903

Импортер в Республику Беларусь:

Совместное предприятие СКАНЛИНК-ООО

Адрес: г. Минск, 4-ый пер. Монтажников д.5-16. т.234-99-99 факс 238-04-04 Email: [opt@scanlink.by](mailto:opt@scanlink.by)

### **Запрещается выбрасывать электроинструмент вместе с бытовыми отходами!**

Электроинструмент, отслуживший свой срок и не подлежащий восстановлению, должен утилизироваться согласно нормам, действующим в стране эксплуатации.

В других обстоятельствах:

- не выбрасывайте электроинструмент вместе с бытовым мусором;
- рекомендуется обращаться в специализированные пункты вторичной переработки сырья.

Дата производства указана на этикетке устройства в формате: Месяц / Число / Год.